



BAMYCA

HSG

SPOLÁHLIVÝ VÝROBCA
STOLOVÝCH PODNOŽÍ A
KOVOVÝCH KOMPONENTOV



BAMYCA | PRE VÝROBCOV

| Naše silné stránky



PESTRÉ FAREBNÉ PREVEDENIA



INOVATÍVNE TECHNICKÉ RIEŠENIA

PORADENSTVO & PODPORA



DIZAJNOVÉ VÝREZY



VÝVOJ PRODUKTOV & VÝROBA



DIZAJN BEZ VIDITEĽNÝCH ZVAROV

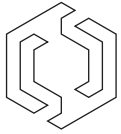

| ZÁKLADNÉ INFORMÁCIE



Odlišnosť

Naša odlišnosť spočíva v ponuke širokej škály podnoží – od extravagantných tvarov a výrezov, až po klasické dizajny s našim jedinečným rukopisom bez viditeľných zvarov. Každá podnož je precízne spracovaná, aby sa hodila do moderného interiéru a spĺňala špecifické požiadavky klientov.



Farebné prevedenia

Ponúkame podnože v rôznych farebných prevedeniach, ktoré dokonale doplnia každý interiér. Či už preferujete jemné prírodné odtiene, klasickú čiernu, alebo výrazné moderné farby, naše produkty sú k dispozícii v širokej škále.

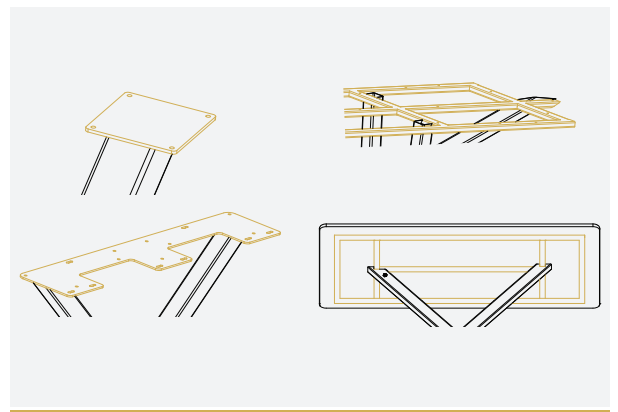

Technické dokumenty

Poskytujeme všetky potrebné informácie o našich produktoch – od rozmerov a materiálov až po montážne postupy a detaily technického spracovania. Dokumenty sú navrhnuté tak, aby uľahčili vašu prácu a poskytli vám presné špecifikácie.

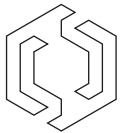

| ZÁKLADNÉ INFORMÁCIE



Nastaviteľné nožičky

Naše podnože sú vybavené nastaviteľnými nožičkami, ktoré umožňujú jednoduché prispôbenie výšky a stabilitu aj na nerovných povrchoch. Táto praktická funkcia zaručuje, že každý stôl bude stáť pevne a presne tak, ako potrebujete, pričom chráni podlahu pred poškodením.



Poradenstvo

Poskytujeme odborné poradenstvo v oblasti výberu podnoží, materiálov a dizajnových riešení. Naši experti vám pomôžu nájsť ideálne riešenie pre váš projekt, prispôbené vašim potrebám a štýlu interiéru, aby ste dosiahli dokonalý výsledok. Sme tu pre vás od prvotnej konzultácie až po finálnu realizáciu.



Široký výber modelov

Ponúkame široký výber modelov podnoží, od elegantných a minimalistických dizajnov až po extravagantné a originálne tvary. Každý model je navrhnutý s dôrazom na kvalitu, stabilitu a jedinečný vzhľad, aby vyhovoval rôznym štýlom interiérov a potrebám vašich projektov.



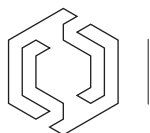

| MOŽNOSTI SPOLUPRÁČE

VÝROBA PRODUKTOV
BAMYCA

Výroba produktov BAMYCA kombinuje precíznosť spracovania pomocou moderných technológií. Naše podnože sú vyrábané z kvalitných materiálov, pričom každý kus prechádza prísnu kontrolou kvality. Vďaka inovatívnym postupom, ako je náš jedinečný rukopis bez viditeľných zvarov, a dôrazu na detail, dokážeme vytvárať podnože, ktoré sú nielen esteticky príťažlivé, ale aj mimoriadne odolné. Naša výroba je flexibilná, takže produkty dokážeme prispôsobiť podľa špecifických požiadaviek každého zákazníka.

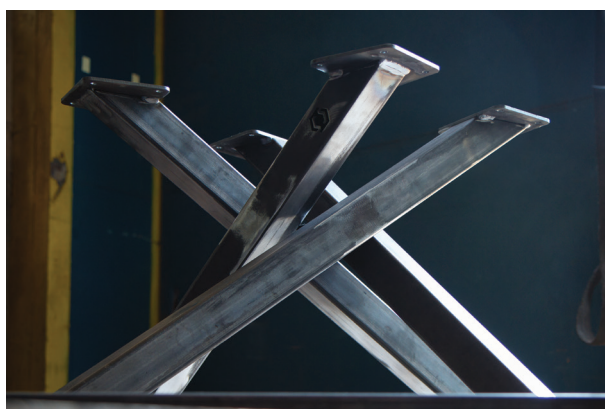

VÝROBA PRODUKTOV
NA MIERU

Výroba produktov na mieru v BAMYCA je prispôbená špecifickým potrebám každého zákazníka. Ponúkame možnosť vytvoriť jedinečné podnože a stoly podľa vašich požiadaviek, od výberu materiálov až po dizajnové detaily. Naše moderné technológie a inovatívne postupy nám umožňujú vyrábať produkty, ktoré nielen esteticky vyniknú, ale aj spĺňajú najvyššie štandardy kvality a funkčnosti. Každý produkt na mieru je výsledkom úzkej spolupráce s klientom, aby sme zaručili, že konečný výsledok dokonale zodpovedá jeho vízií.

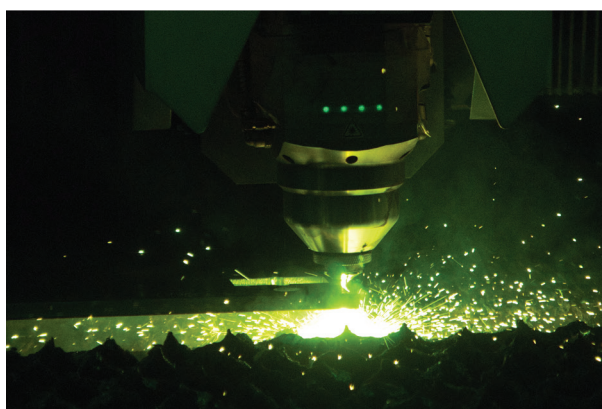

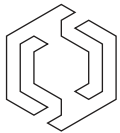

| A VÝROBA PRODUKTOV BAMYCA

Výrobný proces

Náš výrobný proces kombinuje tradičné techniky s modernými technologickými postupmi. Každá podnož prechádza starostlivým spracovaním, aby sme dosiahli maximálnu presnosť, kvalitu a estetiku. Od prvotného návrhu až po finálnu úpravu dbáme na každý detail, vrátane nášho jedinečného rukopisu bez viditeľných zvarov, čo dodáva našim produktom vysokú úroveň spracovania a unikátny vzhľad.

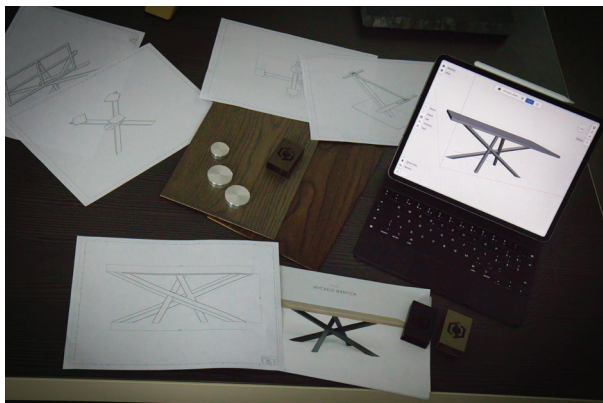

Technické špecifikácie

Technické špecifikácie našich podnoží zahŕňajú presné rozmery, materiálové zloženie, hmotnosť a nosnosť, spolu s podrobnosťami o montáži. Každý model je navrhnutý s dôrazom na funkčnosť a stabilitu, pričom vďaka použitiu kvalitných materiálov a technológií zaručujeme dlhú životnosť. Všetky potrebné špecifikácie sú dostupné pre bezproblémovú integráciu do akéhokolvek projektu.

Montážne detaily

Montáž našich podnoží je jednoduchá a intuitívna, vďaka premysleným montážnym detailom. Každý model obsahuje jasné inštrukcie a príslušenstvo. Naše riešenia zaručujú rýchlu a bezpečnú inštaláciu, aby podnože spoľahlivo slúžili a vyhovovali dizajnu aj funkčnosti vášho projektu.

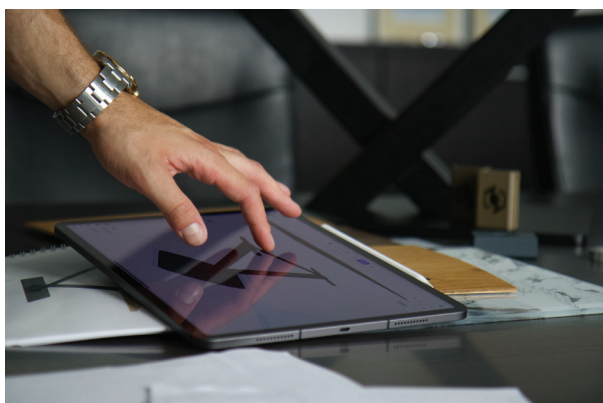

Cenová ponuka

Pre B2B segment ponúkame individuálne cenové ponuky prispôbené vašim obchodným potrebám. Naša ponuka zahŕňa množstevné zľavy, špeciálne obchodné podmienky a možnosť dlhodobej spolupráce. Každá cenová ponuka je pripravená s ohľadom na veľkosť objednávky, špecifikácie produktu a požadované úpravy.

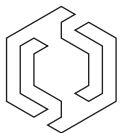

| B VÝROBA PRODUKTOV NA MIERU

Technológie

V BAMYCA využívame moderné technológie, ktoré nám umožňujú dosiahnuť vysokú presnosť a kvalitu v každom kroku výroby. Náš unikátny rukopis, bez viditeľných zvarov, je výsledkom pokročilých technologických postupov, ktoré zabezpečujú, že každý produkt spĺňa najvyššie štandardy kvality.

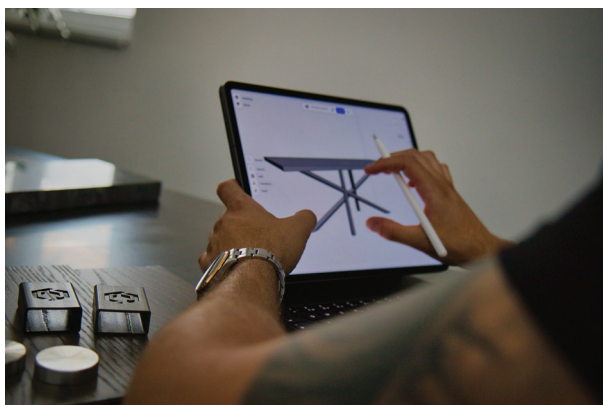

Vývoj produktov

Náš tím úzko spolupracuje s klientmi, aby sme vytvorili riešenia presne podľa ich predstáv. Od počiatočných návrhov cez vizualizácie až po technické špecifikácie – každý krok vývoja je starostlivo plánovaný. Naše pokročilé technológie a inovatívne prístupy nám umožňujú vytvárať produkty, ktoré spĺňajú najvyššie štandardy dizajnu a trvácnosti.



Sériová výroba

Sériová výroba v BAMYCA zaručuje konzistentnú kvalitu pri každom vyrobenom kuse. Vďaka našim moderným technológiám dokážeme efektívne vyrábať väčšie množstvá stolových konštrukcií a iných komponentov, pričom zachovávame vysoké štandardy spracovania. Sériová výroba umožňuje optimalizovať náklady a zároveň ponúknuť produkty, ktoré sú pripravené na rýchlu expedíciu.



Kovové komponenty & konštrukcie

V BAMYCA sa špecializujeme na výrobu kovových komponentov a konštrukcií, ktoré vynikajú svojou odolnosťou, presnosťou a estetickým spracovaním. Naše kovové prvky sú navrhnuté tak, aby poskytovali stabilitu a dlhú životnosť, či už ide o podnožie, rámy alebo špecifické konštrukčné riešenia. Využívame moderné technológie spracovania, aby sme dosiahli dokonalé výsledky.



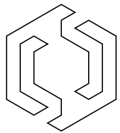

| Ako začať spoluprácu?

1.

KONTAKT

Oslovte nás prostredníctvom nášho kontaktného formulára, e-mailu alebo telefonicky. Radi odpovieme na vaše otázky a dohodneme si úvodné stretnutie.

2.

ÚVODNÉ STRETNUTIE

Počas úvodného stretnutia prediskutujeme vaše potreby, predstavy a možnosti spolupráce. Predstavíme vám naše produkty, technológie a ukážeme vzorky materiálov.

3.

NÁVRH RIEŠENIA

Na základe vašich požiadaviek pripravíme návrh riešenia, ktorý bude obsahovať dizajn, materiály a technické špecifikácie. Dohodneme sa na detailoch a prípadných úpravách.

4.

CENOVÁ PONUKA

Po schválení návrhu vám pripravíme cenovú ponuku, ktorá bude zahŕňať partnerské ceny vašich produktov.

5.

VYTVORENIE KONTA

Vytvoríme vám prihlasovacie údaje do nášho e-shopu, v ktorom si budete môcť objednať produkty za partnerské ceny.

6.

BAMYCA PARTNER

Tešíme sa každému novému partnerovi, s ktorým môžeme spoločne participovať na jedinečných projektoch.



Nenašli ste čo ste hľadali?

Náš **BAMYCA TÍM** vám veľmi rád pomôže!

bamyca@bamyca.com

+421 915 655 398